

21 24

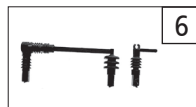

16 26 o. Abb. / no ill. / non figuré  
Scheibenwischer li.+re.  
Part set wipers  
Wippers set Partie

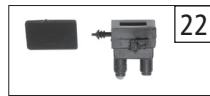
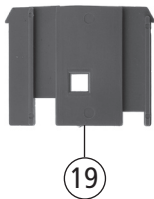
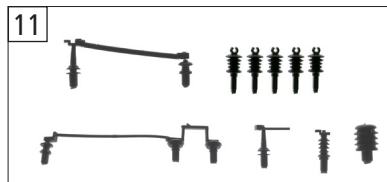
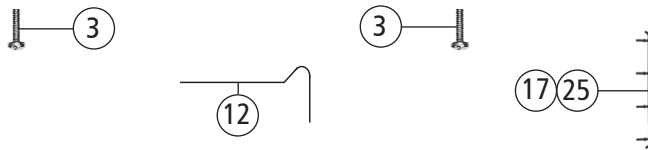
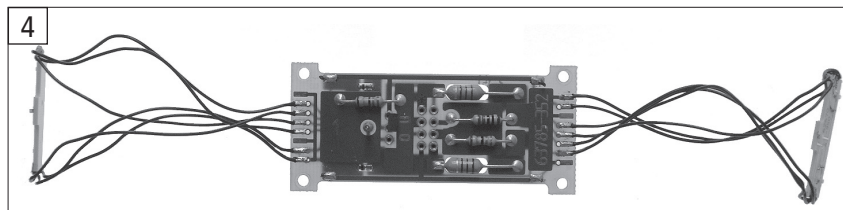
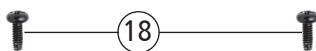
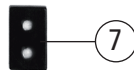
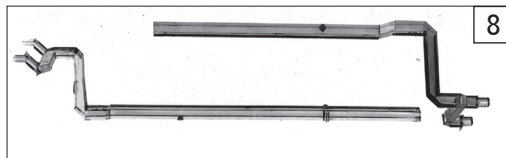

Pos. Nr. Pos.no.	Beschreibung Description	Art.-Nr. Art.no.	Preisgruppe Price bracket
<b>72635</b> SNCF BB 22000			
<b>72636</b>			
1	Stromabnehmer - AM18 BC Pantograph Typ - AM18 BC Pantographe Typ - AM18 BC	85517	19
2	Stromabnehmer - AM18 BM Pantograph Typ - AM18 BM Pantographe Typ - AM18 BM	85518	19
3	Schraube M2x6 Screw M2x6 Vis M2x6	85672	3
4	Platine komplett Printed circuit assembly Circuit imprimé	126564	28
5	Antenne silber Antenna silver Antenne	88030	5
6	TS - Isolatoren Parts set insulators Jeu d'isolateurs	106349	6
7	Brückenstecker Connector Fiche de shuntage	100644	3
8	Lichtleitstäbesatz Light transmission bars set Jeu de conducteurs de lumière	106345	7
9	Stirnfenster Front glazing Pare-brises	126570	8
10	Stützisolator Insulator Isolateur	97765	10
11	TS - Isolatoren Parts set insulators Jeu d'isolateurs	106350	12
12	Hauptleitung Main roof wire Ligne de toiture	106351	4
13	Stromabnehmerisolator Pantograph insulators Pantographe isolateurs	107706	3
14	Doppelhuppe Double horn Double avertisseur	111275	3
15	Puffer Buffer Tampon	111276	3
16	Scheibenwischer li.+re. Part set wipers Wippers set Partie	131320	5
17	Griffstange Stirn Hand rail front Main courante face avant	131317	3
18	GF-Schraube M2x5 GF-Schraube M2x5 GF-Vis M2x5	114966	2
19	Inneneinrichtung Interior Aménagement intérieur	126722	4
20	Dachaufsatz lackiert Rooftop coated Lanterneau peint	111207	9
21	Gehäuse kpl. Betr. Nr. 622378 Body assembly. No. 622378 Caisse peinte et décorée pour 622378	131315	33
22	Kasten und Kastendeckel Box and box cover Couvercle de la boîte et la boîte de	131319	6
23	Stromabnehmerheber Pantograph jack Commande de pantographe	131318	3
<b>Abweichende Teile 72636</b>			
24	Gehäuse kpl. Betr. Nr. 822218 Body assembly. No. 822218 Caisse peinte et décorée pour 822218	131321	33
25	Griffstange Stirn Hand rail front Main courante face avant	131324	3
26	Scheibenwischer li.+re. Part set wipers Wippers set Partie	131325	5
27	Huppe Horn Avertisseur	131323	3

Änderungen in Konstruktion und Ausführung vorbehalten  
We reserve the right to change the construction and specification

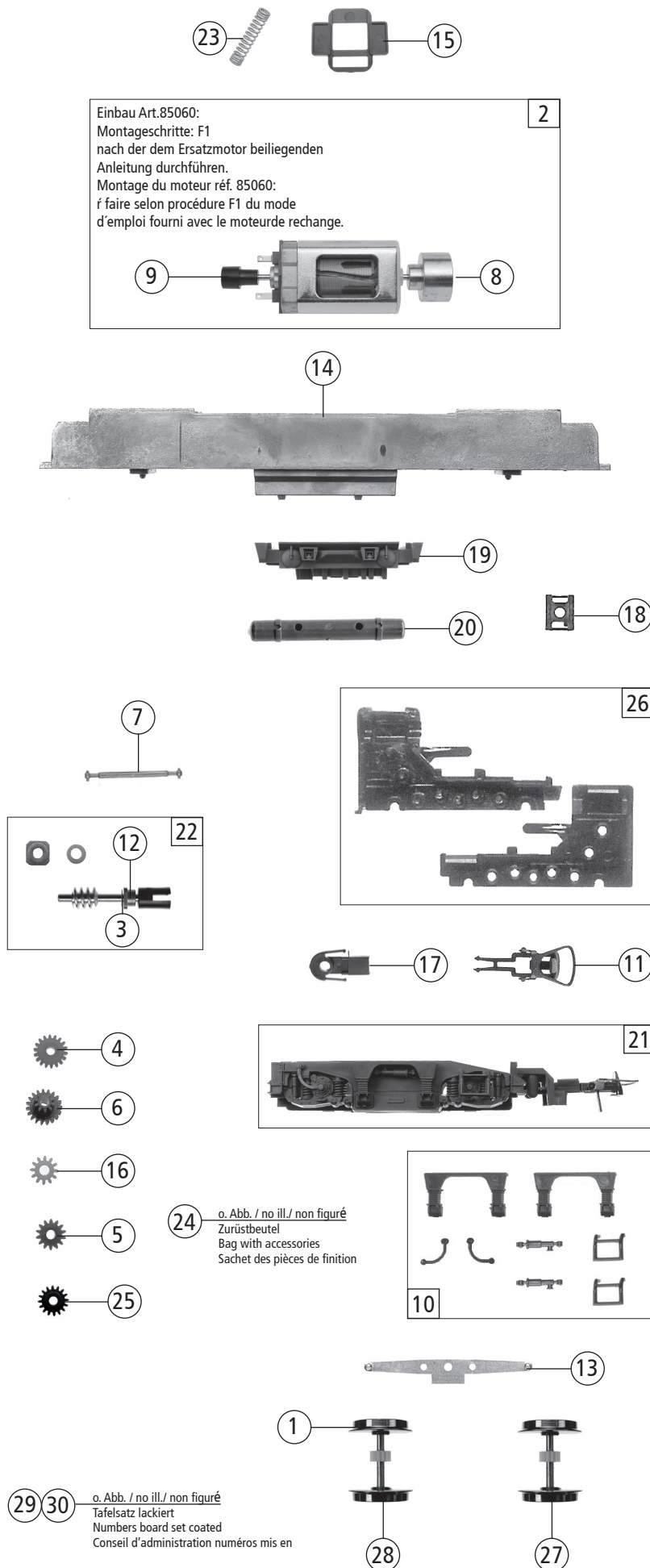

Einbau Art.85060:  
Montageschritte: F1  
nach der dem Ersatzmotor beiliegenden  
Anleitung durchführen.  
Montage du moteur réf. 85060:  
à faire selon procédure F1 du mode  
d'emploi fourni avec le moteur de rechange.

72635		SNCF BB 22000		=	
72636				=	
Pos. Nr. Pos.no.	Beschreibung Description	Art.-Nr. Art.no.	Preisgruppe Price bracket		
1	Hafrings.10Stk.12,9-14,6mm Set w. traction tires 10pieces 12,9-14,6mm Bandages; sachet de 10 pcs. 12,9-14,6mm	40070	---		
2	Motor Motor Moteur	85060	27		
3	Beilagscheibe 2,1x4/0,2mm Spacer 2,1x4/0,2mm Rondelle 2,1x4/0,2mm	86108	3		
4	Zahnrad Z=18 Gear wheels Z=18 Pignon Z=18	86460	3		
5	Zwischenzahnrad Z=14 Gear wheels between Z=14 Pignon intermédiaire Z=14	86480	3		
6	Schnecken Zahnrad Z= 15/14 Worm gear Z= 15/14 Pignon pour vis sans fin Z= 15/14	86490	5		
7	Kardanwelle Cardan shaft Arbre à Cardan	87082	4		
8	Kardanschale Cardan bearing Tulipe à Cardan côté vis sans fin	87083	4		
9	Kardanschale Cardan bearing Tulipe à Cardan côté vis sans fin	87175	4		
10	Teilesatz f. Blende Parts set f. frame Jeu de pièces pour les bogies	111278	11		
11	Standardkupplung Standard coupling Attelage standard	89246	6		
12	Lager für Schneckenachse Bearing for Worm axle Palier de l'axe de la vis sans fin	89749	6		
13	Radkontakt Contact strip Palpeur	89804	3		
14	Hauptrahmen Main frame Poutre du chassis	93624	16		
15	Distanzplättchen Space Entretoise	106116	3		
16	Zahnrad Z=12 Gear wheels Z=12 Pignon Z=12	94953	3		
17	Kupplungshalter Couplin holder Support d'attelage	126760	4		
18	Spange Clamp Agrafe	106340	3		
19	Bodenabdeckung Bottom cover Cuve de transformateur	111268	6		
20	Behälter Tank Reservoir	111269	3		
21	Drehgestellblende kpl. Bogie frame assembly Flanc de bogie, complet	111273	9		
22	Schneckensatz Worm set Jeu de vis sans fin	109426	13		
23	Kontaktfeder Contact spring Lame porte-contact	116876	3		
24	Zurüstbeutel o. Abb. Bag with accessories no Ill. Sachet de pièces de finition non figuré	131900	14		
25	Zahnrad Z=16 Gear wheels Z=16 Pignon Z=16	117617	3		
26	Getriebebesatz Gearcase set Carter d'engrenage	111272	18		
27	Radsatz ohne Hafring Wheelset without traction tires Essieu f roues non bandagées	126753	11		
28	Radsatz mit Hafringen Wheelset with traction tires Essieu f roues bandagées	126754	12		
29	Tafelsatz lackiert 622378 Numbers board set coated 622378 Conseil d'administration numéros mis en 622378	131316	12		
<b>Abweichende Teile 72636</b>					
30	Tafelsatz lackiert 822218 Numbers board set coated 822218 Conseil d'administration numéros mis en 822218	131322	12		

Ersatzteile erhalten Sie direkt unter [www.roco.cc](http://www.roco.cc), bei Ihrem Fachhändler  
oder Ihrer Landesvertretung:  
Spare parts can be ordered directly at [www.roco.cc](http://www.roco.cc) and from your local  
dealer or country representative.