





Ersatzteile zum Nachbestellen • Order nos for various spare parts • Les références des pièces de rechange

40243	
40270	
152966	Kupplungsdeichsel / Coupling assembly / L'attelage
152967	Teilesatz Dachlüfter / Parts set roof vent / Jeu de pièces ventilateur de toit
152968	Signalplatten + Linsen / Signal plates + lenses / Plaques de signalisation + lentilles
152969	Teilesatz Pufferbohle / Parts set buffer plank / Jeu de pièces traverse de tampon

40192	
152973	Lichtplatine / Light circuit board / Circuit imprimé de l'éclairage
86208	
152971	Puffer flach / Buffer flat / Plateau de tampon, plat
152972	Puffer gewölbt / Buffer vaulted / Plateau de tampon bombe
152970	Teilesatz Griffe / Bag with handles / Sachet d'poignée

Roco

6210175

Bitte bewahren Sie die Verpackung des Modells sorgfältig auf. Beim Abstellen des Modells bietet sie den besten Schutz. Ein mit beigelegten Zurüstteilen aufgerüstetes Modell passt nur bedingt wieder in die Originalverpackung hinein, da diese aus Gründen der Transportsicherung sehr eng sein muss. Es empfiehlt sich, die Originalverpackung an gewissen Stellen mit einem scharfen Messer auszuschneiden. Kleinere Teile des Modells, wie z.B. Puffer, sind wegen Detailtreue als aufgerüstete Steckteile ausgeführt und sind daher mit dem Grundkörper nicht ganz fest verbunden. Beim selbstverschuldeten Verlust möchten Sie bitte ein solches Teil neu bestellen. (In diesem Fall können Sie diese Teile auf dem Ersatzteilweg nachbestellen, eine Reklamation kann nicht geltend gemacht werden.) • Please store the model's packaging carefully. It offers the best protection when storing the model. A model that has been upgraded with the enclosed accessories will only fit back into the original packaging to a limited extent, as the packaging must be very tight to secure it during transportation. It is advisable to cut out the original packaging in certain places with a sharp knife. Smaller parts of the model, such as buffers, are designed as upgraded plug-in parts for the sake of attention to detail and are therefore not fully attached to the main body. In the event of loss through your own fault, please order such a part again. (In this case, you can reorder these parts as spare parts, a complaint cannot be made). • Veuillez conserver soigneusement l'emballage du modèle. Il offre la meilleure protection lorsque le modèle est posé. Un modèle amélioré avec des pièces d'équipement jointes ne rentre que partiellement dans son emballage d'origine, car celui-ci doit être très étroit pour des raisons de sécurité de transport. Il est recommandé de découper l'emballage d'origine à certains endroits avec un couteau bien affilé. Les petites pièces du modèle, comme les tampons par exemple, sont des pièces enfichables montées pour des raisons de fidélité au détail et ne sont donc pas tout à fait fixées au corps de base. En cas de perte par votre propre faute, vous voudrez bien commander une nouvelle pièce de ce type. (Dans ce cas, vous pouvez commander ces pièces par le biais des pièces de rechange, il n'est pas possible de faire valoir une réclamation).

Bitte diese Beschreibung zum späteren Gebrauch aufbewahren!
• Please retain these instructions for further reference! • Pièce de bien vouloir con- server ce mode d'emploi en vue d'une future utilisation!

Sicherheitshinweise: Das Produkt darf nur in geschlossenen Räumen verwendet werden. Setzen Sie das Modell keiner direkten Sonneneinstrahlung, starken Temperaturschwankungen oder hoher Luftfeuchtigkeit aus.

Safety instructions: This product may only be used in closed rooms. Do not expose the model to direct sunlight, severe temperature fluctuations or high air humidity.

Consignes de sécurité : Le produit ne doit être utilisé qu'en intérieur. Ne laissez jamais le modèle exposé au rayonnement solaire direct ou dans un endroit sujet à de grandes variations de températures ou à une humidité élevée.

Achtung! Bei unsachgemäßem Gebrauch besteht Verletzungsgefahr durch funktionsbedingte scharfe Kanten und Spitzen • Attention! At an incorrect use there exists danger of hurting because of cutting edges and tips • Attention! Il y a danger de blessure à un emploi incorrect à cause des aiguilles et arêtes vives!
Änderungen von Konstruktion und Ausführung vorbehalten! • We reserve the right to change the construction and design! • Nous nous réservons le droit de modifier la construction et le dessin!



Modellbahn GmbH
Plainbachstraße 4
A-5101 Bergheim
Email: info@moba.cc
Tel.: 00800 5762 6000 
(kostenlos/ free of charge/ gratuit)

International: +43 820 200 668
(kostenpflichtig/ chargeable / avec des coûts)



Modellbahn GmbH
A-5101 Bergheim



(Zum Ortstarif aus dem Festnetz / local tariff for landline / prix d'une appel locale depuis du téléphone fixe - Mobilfunk / Mobile max. 0,42€/min. incl. VAT) 6210175-920 VIII/25

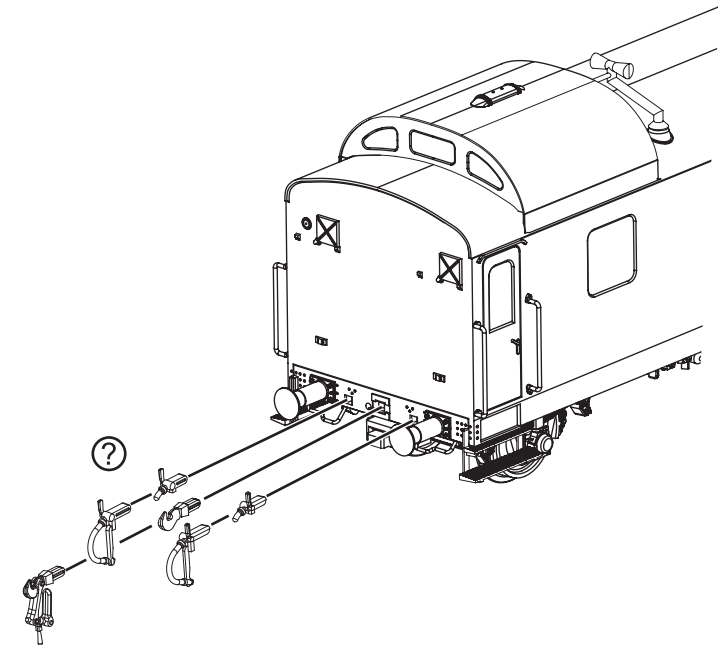

? wahlweise optional à choisir } Nur für Vitrine Only for showcase Uniquement en vitrine

Die abgebildeten Zurüstteile sind wie grafisch dargestellt für die Selbstmontage bestimmt. Dem Produkt können zusätzliche kleine Teile beigeigepackt sein, die für eine andere vorbildgetreue Ausrüstung bestimmt sind und beim vorliegenden Modell keine Verwendung finden.

The enclosed parts are designated for self-assembling (please see enclosed description). It may occur that there are some parts added which don't fit to your model but to another one so that they should not get applied on this very model.

Les pièces de finition illustrées sont à monter par le modéliste. Le jeu de pièces peut comprendre d'autres pièces (non illustrées) qui sont destinées à autres versions du modèle et qui sont superflus à la variante présente.



Ca. alle 30 Betriebsstunden ! • I.e. after it has been in operation for 30 hours !
• Environ tous les 30 heures d'exploitation !

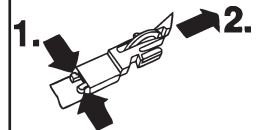

Dachabnahme / Türmontage

Removal of roof / Door assembly

Démontage du toit / Montage du porte

 wahlweise
optional
à choisir

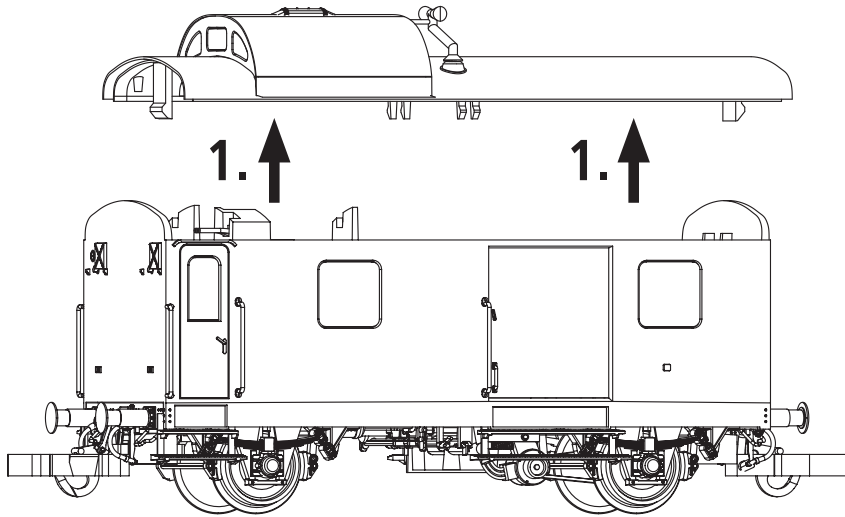

offen
open
ouvertes

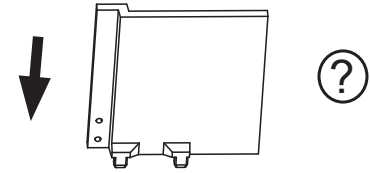

3.

halboffen
half-open
semi-ouvertes

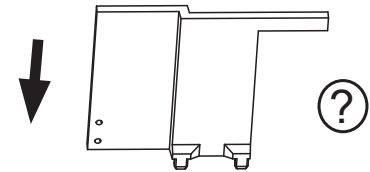

geschlossen
closed
fermées

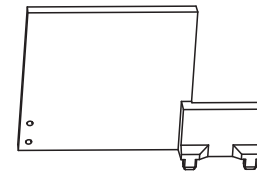

2. ↑

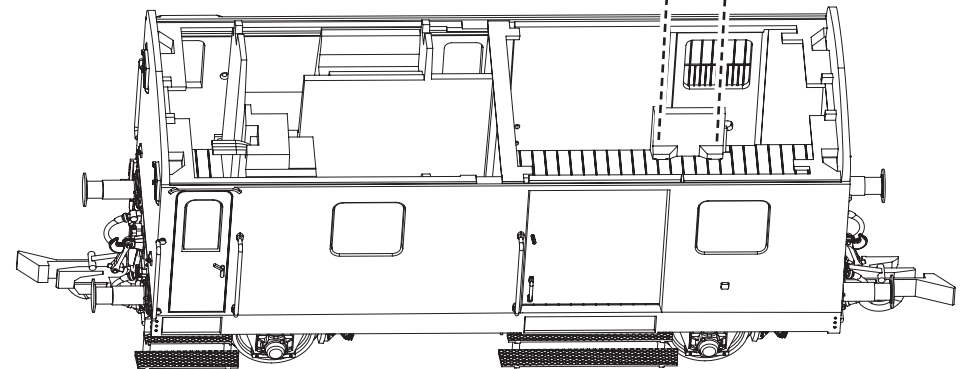

Decoder ist normgerecht zu NRMA Section 9.2.2 bzw. RCN-225 - DCC Konfigurationsvariablen und kann mit den bekannten CVs programmiert werden.

The decoder complies with NRMA Section 9.2.2 and RCN-225 – DCC configuration variables – and can be programmed using the standard CVs.

Le décodeur est conforme à la norme NRMA Section 9.2.2 et RCN-225 – variables de configuration DCC – et peut être programmé à l'aide des CVs standard.

Alle Konfigurationsvariablen mit Ausnahme von CV01, CV17 und CV18 (=Lokadressen) können während des Betriebs auf Ihrer Anlage (POM/Programmierung auf Main) angesprochen werden.

All configuration variables except for CV01, CV17 and CV18 (=locomotive addresses) can be accessed during operation on your layout (POM / programming on main).

Toutes les variables de configuration à l'exception de CV01, CV17 et CV18 (=adresses des locomotives) sont accessibles lors de l'exploitation de votre réseau (POM / programmation sur le réseau principal).

Bedienung:

Stellen Sie das Modell auf das Programmiergleis und lesen Sie die Kurzlokadresse des Decoders (CV01) aus. Der Standardwert sollte 3 sein. Programmieren Sie die gewünschte Modelladresse und lassen Sie das Modell unter Beibehaltung der übrigen Einstellwerte laufen. Nach der ersten Überprüfung können Sie die Parameter des Modells frei nach Ihren Wünschen variieren.

Falls Ihr Programmiergerät „Fehler“ anzeigt, überprüfen Sie bitte nochmals die korrekte Verdrahtung des Modells und beachten Sie die Verdrahtungshinweise des Programmiergleises. Nehmen Sie ein solches Modell niemals in Betrieb!

Hinweis: Der Blockstreckenbetrieb im Gleichstrombetrieb ist in der Werkseinstellung nicht möglich. Falls Sie diese Option wünschen, müssen Sie CV29 Bit 2 auf „1“ setzen.

Operation:

Put the model on the programming track and read out the short locomotive address of the decoder (CV01). The default value should be 3. Program the desired model address and start running the model keeping the other adjustment values. After the first check you can vary the parameters of the model freely according to your requirements.

In case your programming device indicates „error“, please check again the correct wiring of the model and pay attention to the wiring instructions of the programming track. Never put such a model into operation!

Notice: Block section operation in the DC current operating mode is not possible with the factory settings. In case you want this option, you must set CV29 bit 2 to „1“.

Fonctionnement:

Placez le modèle sur la voie de programmation et lisez l'adresse courte de la locomotive du décodeur (CV01). La valeur par défaut est 3. Programmez l'adresse souhaitée et faites fonctionner le modèle en conservant les autres valeurs de réglage. Après la première vérification, vous pouvez modifier librement les paramètres du modèle en fonction de vos besoins.

Si votre appareil de programmation indique „erreur“, vérifiez à nouveau que le modèle est correctement câblé et tenez compte des instructions de câblage du rail de programmation. Ne mettez jamais un tel modèle en service!

Remarque: Le fonctionnement de la section de bloc en mode d'exploitation du courant continu n'est pas possible avec les réglages d'usine. Si vous souhaitez bénéficier de cette option, vous devez mettre le bit 2 de CV29 sur „1“.

Funktionstasten / Function keys / Touches de fonction	
F0	Licht / Light / Feux
F1	Innenraumbelichtung / Interior lighting / Éclairage intérieur

CV	Beschreibung / Definition / Définition	Bereich / Range / Gamme	Werkswert / Default setting / Coefficient programmé
1	Adresse kurz / Short address / Adresse courte	0 - 127	3
3	Beschleunigungszeit: Zeit in ms vom Start bis zur maximalen Geschwindigkeit. Die Standard-Höchstgeschwindigkeit beträgt 2700ms, d.h. 2700*5 = 13,5s. Acceleration time: Time in ms from start to maximum speed. The default max speed is 2700ms, that is 2700*5 = 13,5s. Temps d'accélération: Temps en ms entre le départ et la vitesse maximale. La vitesse maximale par défaut est de 2700ms, soit 2700*5 = 13,5s.	0 - 255	5
4	Verzögerungszeit: Zeit in ms von der Höchstgeschwindigkeit bis zum Stillstand. Die Standard-Höchstgeschwindigkeit beträgt 2700 ms, d.h. 2700*5 = 13,5s. Deceleration time: Time in ms from maximum speed to stop. The default max speed is 2700ms, that is 2700*5 = 13,5s. Temps de décélération: Temps en ms entre la vitesse maximale et l'arrêt. La vitesse maximale par défaut est de 2700 ms, soit 2700*5 = 13,5s.	0 - 255	5
8	Hersteller-Identifikation, Bit3 = 1 zum Zurücksetzen des Decoders Manufacturer identification, bit3 = 1 to reset decoder Identification du fabricant, bit3 = 1 pour réinitialiser le décodeur	0 - 255	255
13	Analogbetrieb F1 - F8: Bitfunktion Wert / Analog mode F1 - F8: Bit function value / Mode analogique F1 - F8: Valeur de la fonction du bit	0 - 255	255
14	Analogbetrieb FL, F9 - F12: Bitfunktion Wert / Analog mode FL, F9 - F12: Bit function value / Mode analogique FL, F9 - F12: Valeur de la fonction du bit	0 - 63	255
17, 18	Lange Adresse: CV17 enthält das höchstwertige Byte, CV18 enthält das niederwertigste Byte Long address: CV17 contains the most significant byte, CV18 contains the least significant byte Adresse longue: CV17 contient l'octet le plus significatif, CV18 contient l'octet le moins significatif	0 - 255 0 - 255	193 4
29	Konfigurationsregister: Verschiedene Einstellungen / Configuration register: Various adjustments / Registre de configuration: Ajustements divers	0 - 255	3
33	Funktionszuordnung F0 (vorwärts) / Function mapping F0(f) / Affectation de fonction F0 (avant)	0 - 255	1
34	Funktionszuordnung F0 (rückwärts) / Function mapping F0(r) / Affectation de fonction F0 (arrière)	0 - 255	2
35	Funktionszuordnung F1 (vorwärts + rückwärts) / Function mapping F1(f+r) / Affectation de fonction F1 (avant + arrière)	0 - 255	4
47	Funktion F0–F6 Lichtdimmung EIN/AUS, 1=EIN, 0=AUS / Function F0-F6 Dimming light ON/OFF, 1:ON, 0-OFF / Fonction F0–F6 Variation de lumière ON/OFF, 1=ON, 0=OFF	0 - 255	255
48	Funktion F0_v Dimmung: 0 = aus, 255 = volle Helligkeit / Function F0_f Dimming light: 0-off, 255-full brightness / Fonction F0_av Variation de lumière : 0 = éteint, 255 = pleine luminosité	0 - 255	255
49	Funktion F0_r Dimmung: 0 = aus, 255 = volle Helligkeit / Function F0_r Dimming light: 0-off, 255-full brightness / Fonction F0_ar Variation de lumière : 0 = éteint, 255 = pleine luminosité	0 - 255	255
50	Funktion AUX1 Dimmung: 0 = aus, 255 = volle Helligkeit / Function AUX1 Dimming light: 0-off, 255-full brightness / Fonction AUX1 Variation de lumière : 0 = éteint, 255 = pleine luminosité	0 - 255	200
53	Dimmung AUX3 (Reserviert) / Dimming AUX3 (Reserved) / Variation AUX3 (Réservé)	0 - 255	0
54	Decoder-Programmiersperre: Bit 6=1 entsperrt / Decoder programming lock: Bit 6=1 unlock / Verrouillage de programmation du décodeur : Bit 6=1 pour déverrouiller	0 - 255	0
55	Dimmung AUX4 (Reserviert) / Dimming AUX4 (Reserved) / Variation AUX4 (Réservé)		
60	Einstellung der Dimmggeschwindigkeit / Dimming speed adjustment / Réglage de la vitesse de variation	0 - 10	5