

Pos. Nr. Pos. no. Position	Beschreibung Description Désignation	Art.-Nr. Art. no. Réf.	Preisgruppe Price bracket Categorie de prix
62880 SNCF BB 63000			
62881 SNCF BB 63000			
1	Motor Motor Moteur	85060	57
2	Kardanschale Cardan bearing Coussinet à Cardan	87129	3
3	Kardanwelle Cardan shaft Arbre à Cardan	87133	3
4	Kardanwelle Cardan shaft Arbre à Cardan	87154	3
5	Leuchtstab lang Light transmission bar long Conducteur de lumiere longue	91308	4
6	Leuchtstab kurz Light transmission bar short Conducteur de lumiere court	91309	4
7	Fenstersatz Glazing set Jeu de fenetres	91328	14
8	Brückenstecker Connector Fiche de shuntage	100644	7
9	Platine komplett Printed circuit assembly Circuit Imprime	108823	43
10	Drahtlampe 16V Light bulb 16V Ampoule 16V	109321	10
11	GF-Schraube M2x5 GF-screw M2x5 GF-vis M2x5	114966	2
12	Geländersatz Handrail set Garde-corps	129104	16
13	Gehäuse kpl. Betr.Nr. 163928 Body assembly No. 163928 Caisse complète n° 163928	129110	60
14	Kabine Nr. 163928 Cabine no. 163928 Cabine n° 163928	129111	41
15	TS - Dach lack. Sirene, Antennenträger Part set roof coated, siren, antenna holder Jeu de pieces toit laqué, sirene, antenne détenteur	129112	8
16	TS-Deckeln, Auspuff Part set cover, exhaust Jeu de pieces couvercle, échappement	129113	16
Abweichende Teile für 62881			
17	Dach Roof Toit	111510	8
18	Auspuffsatz Part set cover exhaust Jeu de pieces échappement	111511	6
19	Tiphon Makrophon Trompe	111512	2
20	Gehäuse kpl. Betr.Nr. 63760 Body assembly No. 163760 Caisse complète n° 63760	129116	60
21	Kabine Nr. 63760 Cabine no. 63760 Cabine n° 63760	129117	41

Änderungen in Konstruktion und Ausführung vorbehalten
We reserve the right to change the construction and specification
Nous nous réservons le droit de modifications techniques et
d'exécution ainsi que de la possibilité des livraisons

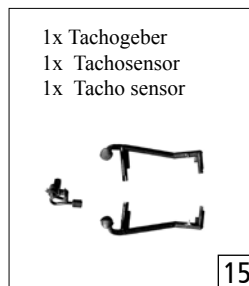

25 o. Abb. / no ill.
Tafelsatz
Number set
Jeu de plaques d'imatriculation

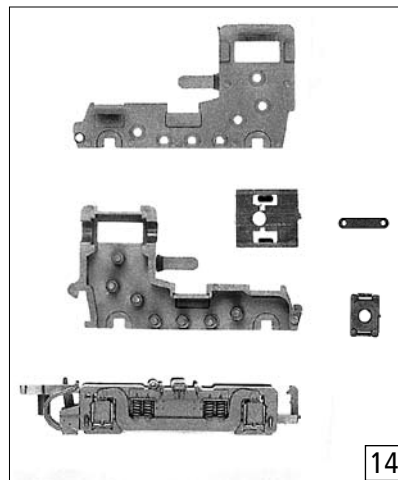
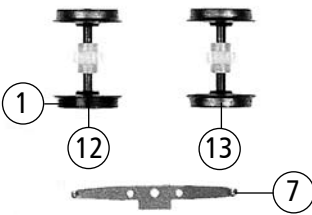
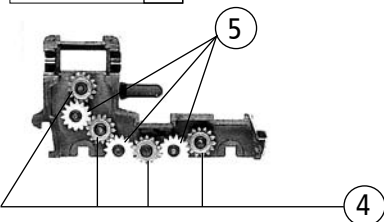
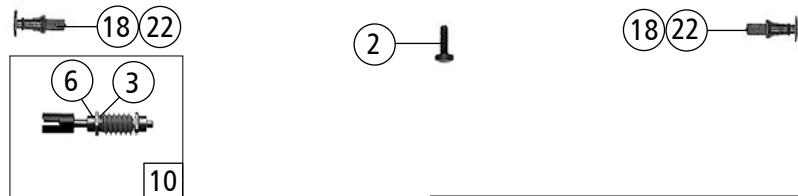
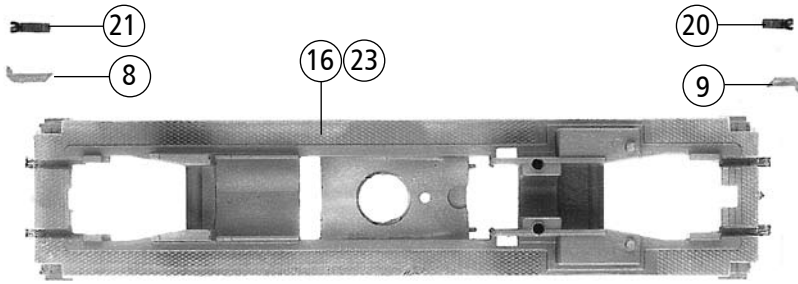
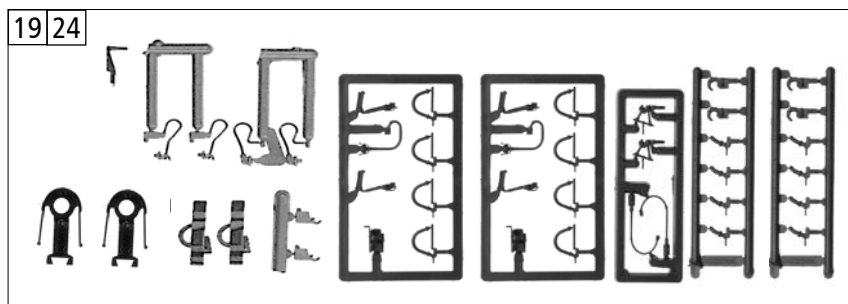
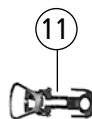

Pos. Nr. Pos.no. Position	Beschreibung Description Désignation	Art.-Nr. Art.no. Réf.	Preisgruppe Price bracket Catégorie de prix
62880	SNCF BB 63000	=	
62881	SNCF BB 63000	=	
1	Haftringsatz 12,5-13,8mm Traction tyre set 12,5-13,8mm Bandage d'adhérence 12,5-13,8mm	40066	---
2	Schraube M2x6 Screw M2x6 Vis M2x6	85672	2
3	Beilagscheibe Washer Plaque	86108	2
4	Zahnrad Gear Roue dentée	86403	2
5	Zahnrad Gear Roue dentée	86404	2
6	Lager für Schneckenachse Bearing for worm axle Palier de l'axe de la vis sans fin	89749	6
7	Radkontakt Wheel current contact strip Lame de contact	89804	2
8	Laternenleuchtstab lang Light transmission bar long Conducteur de lumière long	101493	4
9	Laternenleuchtstab kurz Light transmission bar short Conducteur de lumière courte	101494	4
10	Schneckenatz Worm set Jeu de vis sans fin	114076	24
11	Lokkupplung Loco coupling Support d'attélagés	120096	3
12	Radsatz mit Haftringen Wheelset with traction tyres Essieu avec bandage	121105	20
13	Radsatz Wheelset Essieu	121106	18
14	TS - Drehgestell Part set bogie Jeu de pièces bogie	129103	16
15	TS - Schalldämpfer/Tacho Part set absorbing duct, tachometer Jeu de pièces amortisseur de son, compteur	129105	10
16	Rahmen Frame Poutre	129106	42
17	TS - Scheinwerfer, Behälter Part set Headlamp, canister Jeu de pièces Phare, récipient	129107	14
18	Puffer Buffer Tampon	129109	2
19	Zurüstbeutel Bag with Accessoires Sachet des pièces de finition	129114	18
Abweichende Teile für 62881			
20	Scheinwerfer kurz Headlamp short Phare, version courte	111505	4
21	Scheinwerfer lang Headlamp long Phare, version longue	111506	4
22	Puffer Buffer Tampon	129108	2
23	Rahmen Frame Poutre	129115	42
24	Zurüstbeutel Bag with Accessoires Sachet des pièces de finition	129118	18
25	Tafelsatz 63760 Number set 63760 Jeu de plaques d'imatriculation 63760	129119	24

Ersatzteile erhalten Sie bei Ihrem Fachhändler, oder Ihrer Landesvertretung:
You can order your Replacement Parts at your local dealer, your country representative:
Passez commande des pièces détachées chez votre détaillant, chez le S.A.V. de votre importateur national: