

Pos. Nr.	Text	Art.-Nr.	Pres-gruppe
1	Stromabnehmer <i>Pantograph</i>	85270	38
2	Schraube 1,6 x 5 <i>Screw 1,6 x 5</i>	85692	2
3	Schraube 2,2 x 6,5 <i>Screw 2,2 x 6,5</i>	85800	2
4	Platine komplett <i>Printed circuit assembly</i>	87645	43
5	Glühlampe <i>Light bulb</i>	93518	12
6	Glühlampe rot <i>Light bulb red</i>	93522	14
7	Gehäuse komplett für 43680 Betr. Nr. 143 573-4 <i>Body assembly for 43680 Betr. No 143 573-4</i>	100240	68
8	Fenstersatz <i>Glazing set</i>	100241	21
9	Lüftersatz für 43680 <i>Lifter set for 43680</i>	100242	12
10	Stromabnehmer Platte <i>Frame for pantograph</i>	100243	3
11	Laufstegsatz für 43680 <i>Gangway set for 43680</i>	100244	18
12	Isolatorsatz <i>Insulator set</i>	100245	18
13	Pufferbohle für 43680 <i>Headstock for 43680</i>	100248	3
14	Lichtabdeckung <i>Light cover</i>	100249	2
15	Puffer rund für 43680 <i>Buffer for 43680</i>	100250	3
16	Umschaltwelle <i>Switch contact</i>	100259	2
17	Hauptleitung rot <i>Roof wire red</i>	100270	10
18	Grundrahmen <i>Base frame</i>	100486	30
19	Führerstandbaugruppe ohne Lokführer <i>Drivers cab without driver</i>	100487	12
20	Führerstandbaugruppe mit Lokführer <i>Drivers cab with loco driver</i>	100488	20
21	Brückenstecker für DC <i>Connector for DC</i>	100644	7
22	Gehäuse komplett für 43683 / 43992 Betr. Nr. 143 605-4 <i>Body assembly for 43683 / 43992 Betr. No. 143 605-4</i>	100869	68
23	Lüftersatz für 43683 / 43992 <i>Lifter set for 43683 / 43992</i>	100870	12
24	Pufferbohle für 43683 / 43992 <i>Headstock for 43683 / 43992</i>	100871	3
25	Puffer für 43683 / 43992 <i>Buffer for 43683 / 43992</i>	100872	3
26	Laufstegsatz für 43683 / 43992 <i>Gangwayset for 43683 / 43992</i>	100873	18
27	Grundrahmen <i>Frame</i>	100264	30
28	Platine komplett <i>Printed circuit assembly</i>	100267	43
29	Brückenstecker für AC <i>Connector for AC</i>	100645	7

Pos. / N.	Text	Art.-Nr.	Preisgruppe
1	Motor komplett Motor assembly	85086	57
2	Haltring Traction tyre	85614	17
3	FK-Schraube Screw	85756	2
4	Schraube 1,6 x 6 Screw 1,6 x 6	85811	2
5	Feder Spring	86202	2
6	Schneckenrad Gear	86419	4
7	Zahnrad z=23 Gear T = 23	86425	2
8	Achszahnrad Gear	86460	2
9	Zahnrad z=29 Gear T=29	86467	2
10	Schnecke Worm	86704	5
11	Kardanschale kurz Cardan bearing short	87129	3
12	Kardankugel Cardan ball	87153	2
13	Standardkupplung komplett Standard coupling assembly	89246	5
14	Kupplungskammer für 43680 Coupling chamber for 43680	89266	3
15	Lager für Schneckenachsen Worm axle bearing	89749	6
16	Radsatz ohne Haltring Wheelset without traction tyre	90828	18
17	Radsatz mit Haltring Wheelset with traction tyre	90829	20
18	Schneckendeckel Worm cover	94707	3
19	Leiter Ladder	100247	2
20	Schienenräumer für 43680 Cow calder for 43680	100251	3
21	Drehgestell 1 für 43680 Bogie assembly 1 for 43680	100252	53
22	Drehgestell 2 für 43680 Bogie assembly 2 for 43680	100253	53
23	Schneckensatz Worm set	100254	24
24	Getriebebesatz Gear part set	100255	24
25	Radkontakt Wheel current contact	100256	2
26	Getriebe komplett Gear assembly	100257	29
27	Zurüstbeutel für 43680 Bag with accessories for 43680	100258	26
28	Kardanwelle Cardan shaft	100260	3
29	Teilsatz für 43680 Parts set for 43680	100261	25
30	Teilsatz für 43680 Parts set for 43680	100263	20
31	Drehgestell komplett 1 für 43683 Bogie assembly 1 for 43683	100324	53
32	Drehgestell 2 für 43683 Bogie assembly 2 for 43683	100325	53
33	Teilsatz 2 für 43683 / 43992 Parts set 2 for 43683 / 43992	100326	25
34	Teilsatz 1 für 43683 / 43992 Parts set 1 for 43683 / 43992	100329	20
35	Drehgestellblende 2 für 43683 / 43992 Bogie frame 2 for 43683 / 43992	100340	24
36	Getriebebesatz für 43683 / 43992 Gear part for 43683 / 43992	100334	24
37	Zurüstbeutel 1 Bag with accessories 1	100484	24
38	Kontakthalter Contact holder	100485	2
39	Zurüstbeutel für 43683 / 43992 Bag with accessories for 43683 / 43992	100874	26
40	Schienenräumer für 43683 / 43992 Cow calder for 43683 / 43992	101039	3
41	Kupplungskammer für 43683 / 43992 Coupling chamber for 43683 / 43992	101042	3
42	Schuhleiste kurz Collector shoe	40003	-
43	Haltring Traction tyre	85619	17
44	Schraube 1,6 x 8 Screw 1,6 x 8	85695	2
45	Schneckenrad Gear	86413	4
46	Schnecke Worm	86702	5
47	Modulhalter Modul holder	89795	6
48	Umschalt-Modul Modul	89940	-
49	Radsatz ohne Haltring Wheelset without traction tyre	90830	18
50	Radsatz mit Haltring Wheelset with traction tyre	90831	20
51	Schneckensatz Worm set	100330	24
52	Drehgestell 1 Bogie assembly 1	100341	53
53	Drehgestell 2 Bogie assembly 2	100342	53
54	Drehgestellboden Gear bottom	101040	10
55	Drehgestellrahmen Bogie frame	101041	10

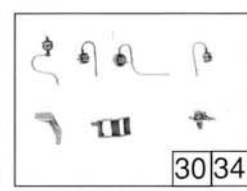

- 49 o. Abb. / no ill. Radsatz ohne Haltring  
Wheelset without traction tyre
- 53 o. Abb. / no ill. Drehgestell komplett 2  
Bogie assembly 2
- 54 o. Abb. / no ill. Drehgestellboden  
Gear bottom
- 55 o. Abb. / no ill. Drehgestellrahmen  
Bogie frame

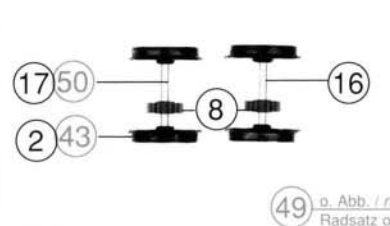
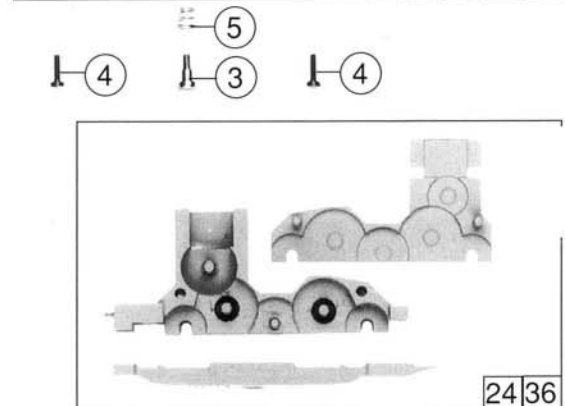
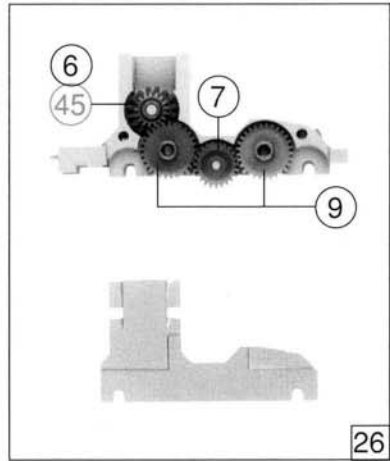
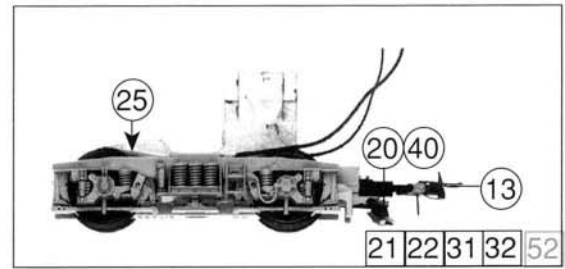
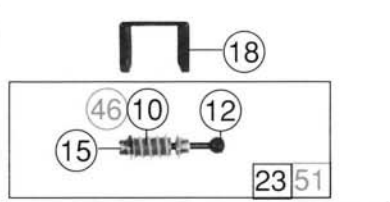
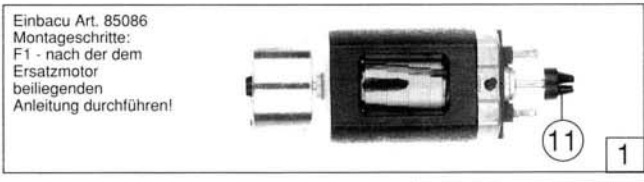